



ülőpadok



Konstruktív pad

44040101-T-V

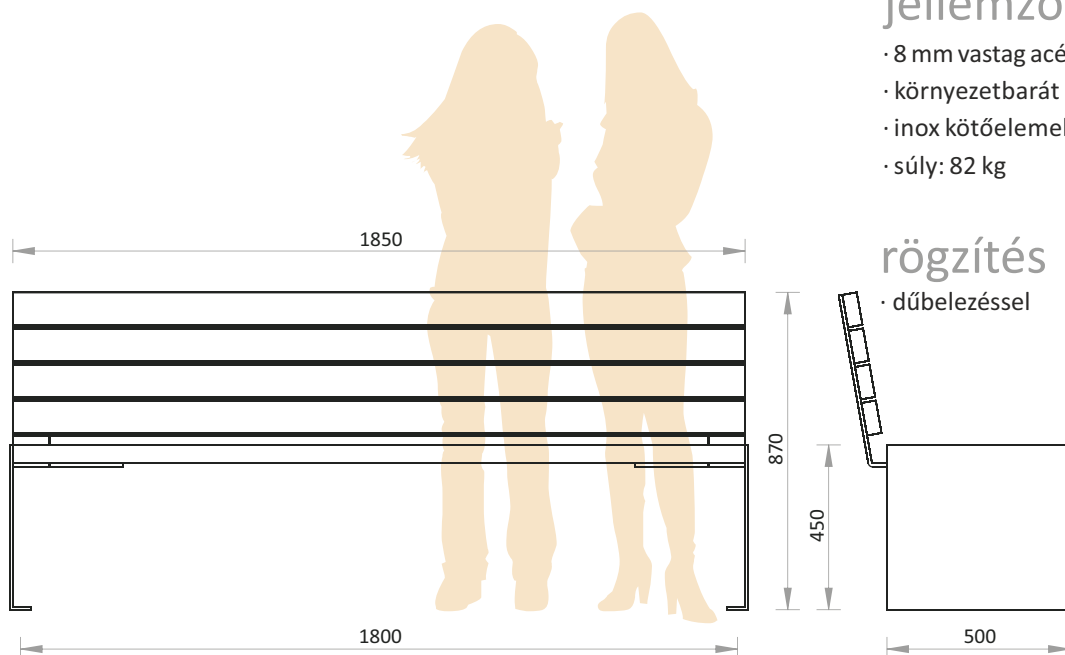

jellemzők

- 8 mm vastag acéllemez váz, tűzi horganyzás után porfestve
- környezetbarát lazúrral kezelt, 40 mm vastag deszkázat
- inox kötőelemek
- súly: 82 kg

rögzítés

- dűbelezéssel



Konstruktív lóca

44040101-TN-V
44040101-TNF-V



Konstruktív ülőke

44040101-U-V



jellemzők

- 8 mm vastag acéllemez váz, tűzihorganyzás után porfestve
- környezetbarát lazúrral kezelt, 40 mm vastag deszkázat
- igény szerint fa-fém ülőfelülettel rendelhető
- inox kötőelemek
- súly: lóca 62 kg, ülőke 50 kg

rögzítés

- dűbelezéssel

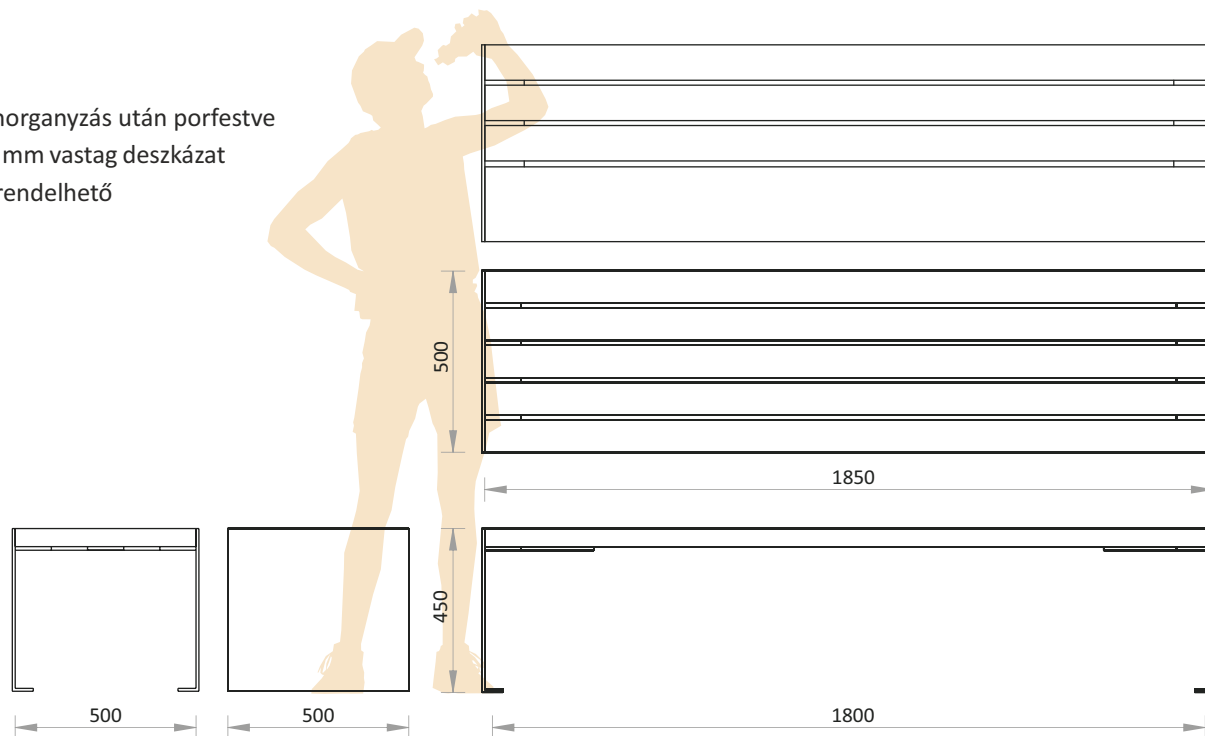

Konstruktív trapéz

lóca

44040101-TNT-V

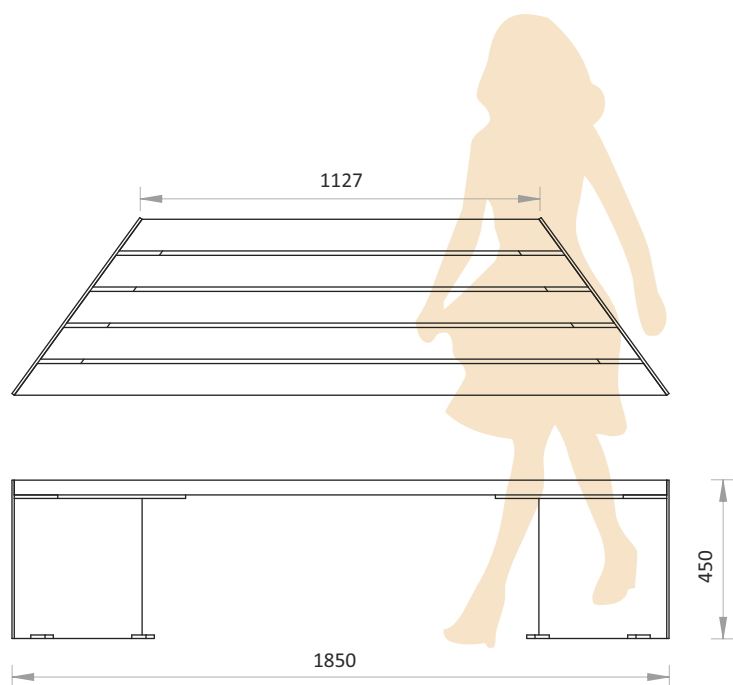

jellemzők

- 8 mm vastag acéllemez váz, tűzihorganyzás után porfestve
- környezetbarát lazúrral kezelt, 40 mm vastag deszkázat
- inox kötőelemek
- súly: lóca - 55 kg

rögzítés

- dűbelezéssel



Konstruktív dupla pad

44040101-TD-V



jellemzők

- 8 mm vastag acéllemez vázszerkezet, tűzihorganyzás után porfestve
- környezetbarát lazúrral kezelt, 40 és 90mm vastag deszkázat
- inox kötőelemek
- súly: 172 kg

rögzítés

- dűbelezéssel

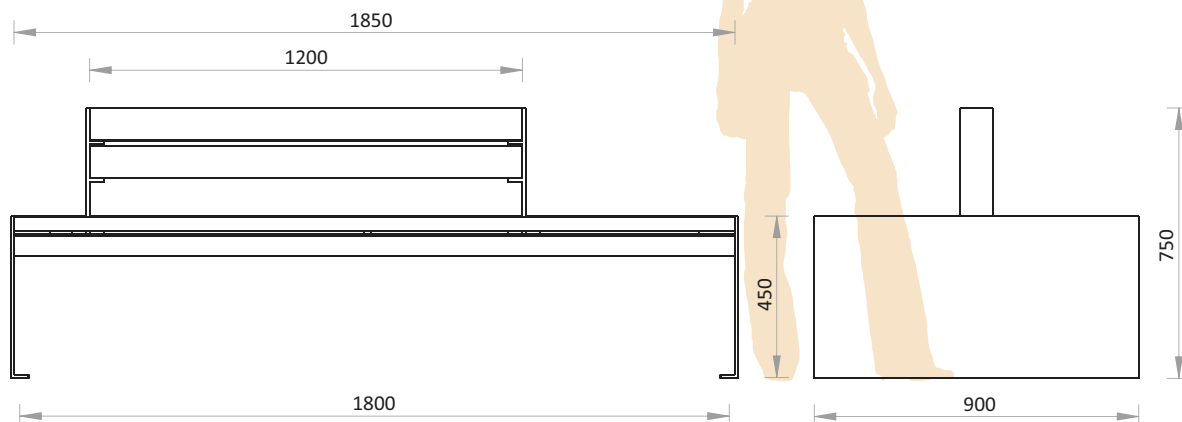

Konstruktív óriás

lóca

44040101-TNO-V

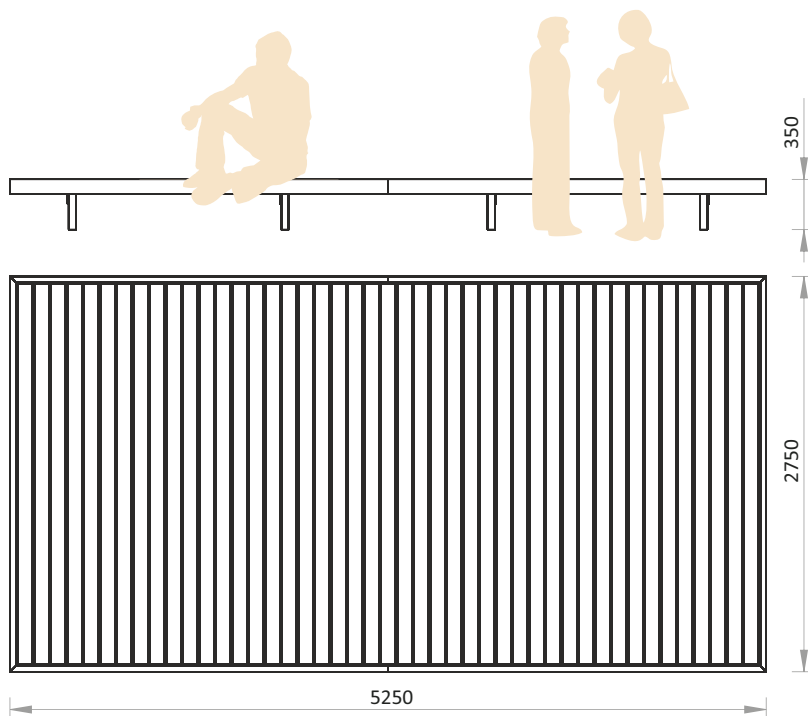

jellemzők

- masszív acélszerkezet tűzihorganyzás után porfestve
- környezetbarát lazúrral kezelt, 40 mm vastag deszkázat
- inox kötőelemek
- változó méretben rendelhető
- súly: 430 kg

rögzítés

- dűbelezéssel



Debreceni pad

44040127-T-V



Debreceni lóca

44040127-TN-V

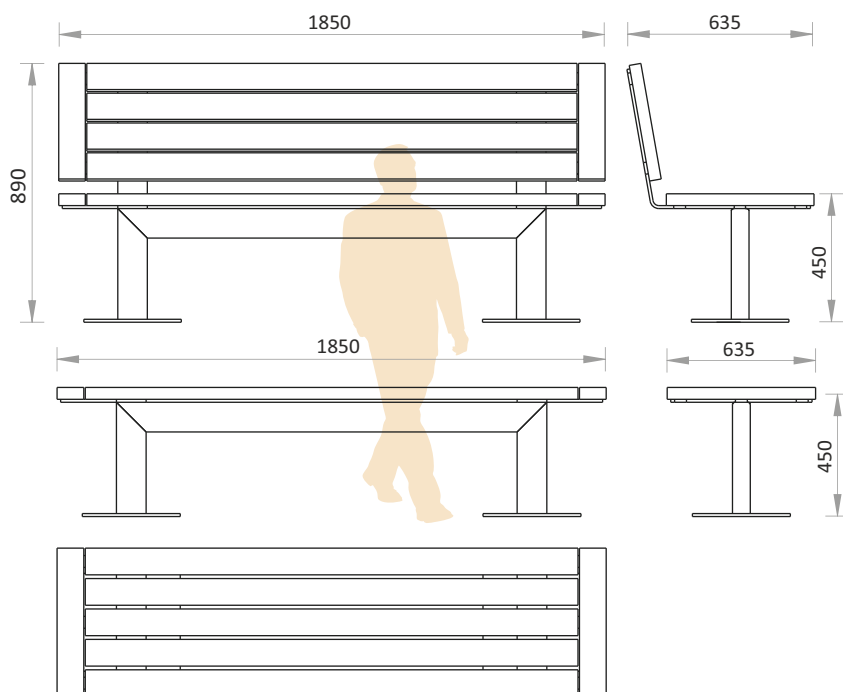

jellemzők

- masszív acél tartószerkezet tűzihorganyzás után porfestve
- választható háttámlás és a háttámla nélküli ülőfelülettel
- 40 mm vastag deszkázat környezetbarát lazúrral három rétegben kezelve
- inox kötőelemek
- súly: 80 kg, illetve 53 kg

rögzítés

- dűbelezéssel



Urban 5 pad

44040102-T5-V



Urban 5 szék

44040102-T5-60-V

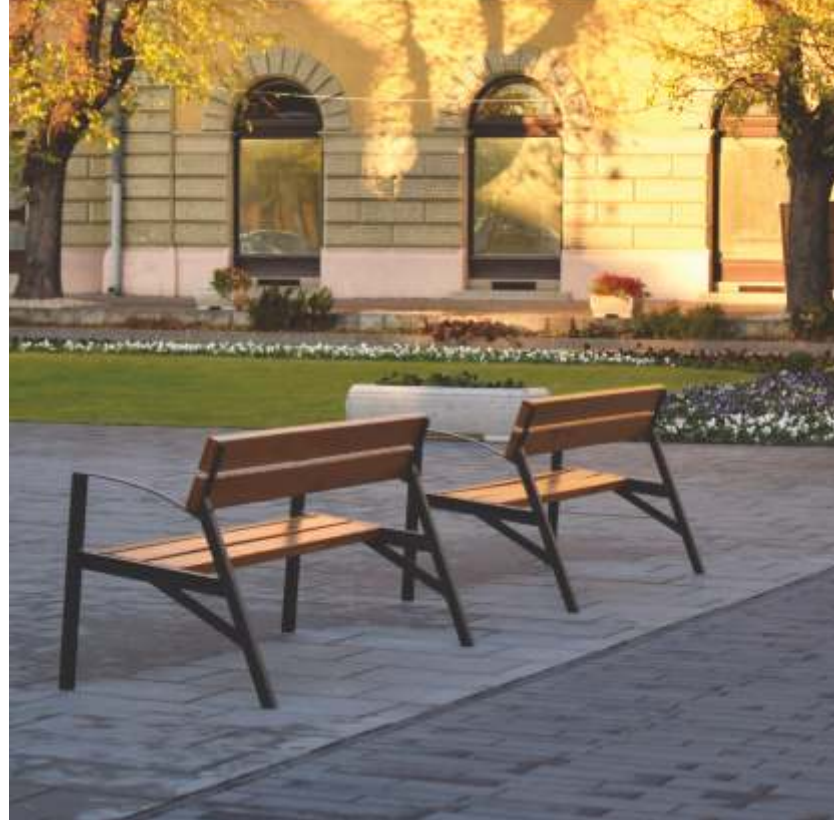

jellemzők

- acél tartószerkezet tűzihorganyzás után porfestve
- környezetbarát lazúrral kezelt, 40 mm vastag deszkázat
- inox kötőelemek
- rendelhető kartámasszal vagy anélkül
- súly: 38, 42 illetve 42, 44 kg

rögzítés

- dűbelezéssel

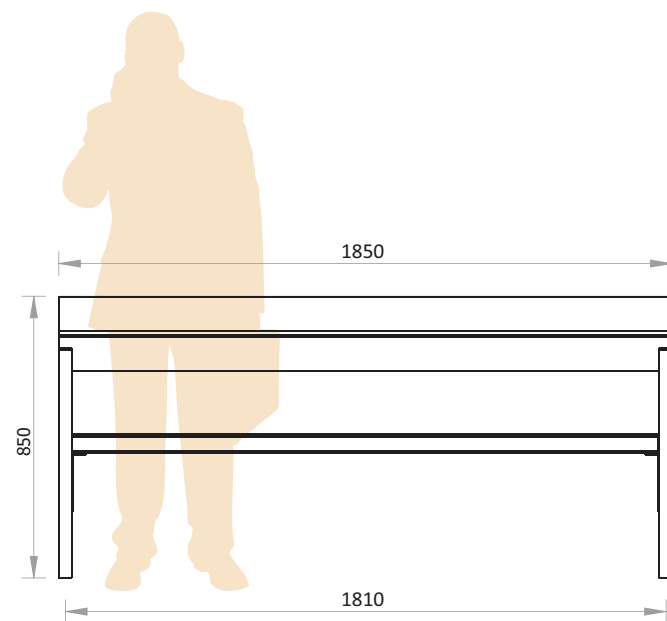
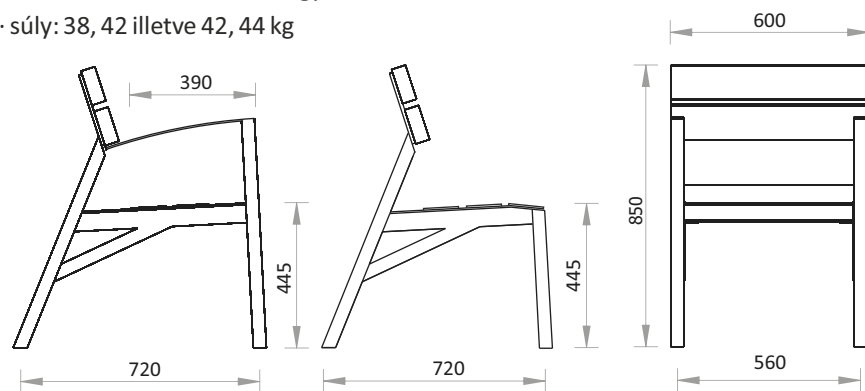



Urban 6 pad

44010102-T6-V

Urban 6 szék

44010102-T6-60-V



jellemzők

- acél tartószerkezet tűzihorganyzás után porfestve
- környezetbarát lazúrral kezelt, 40 mm vastag deszkázat
- inox kötőelemek
- rendelhető kartámasszal vagy anélkül
- súly: 38, 42 illetve 42, 44 kg

rögzítés

- dűbelezéssel

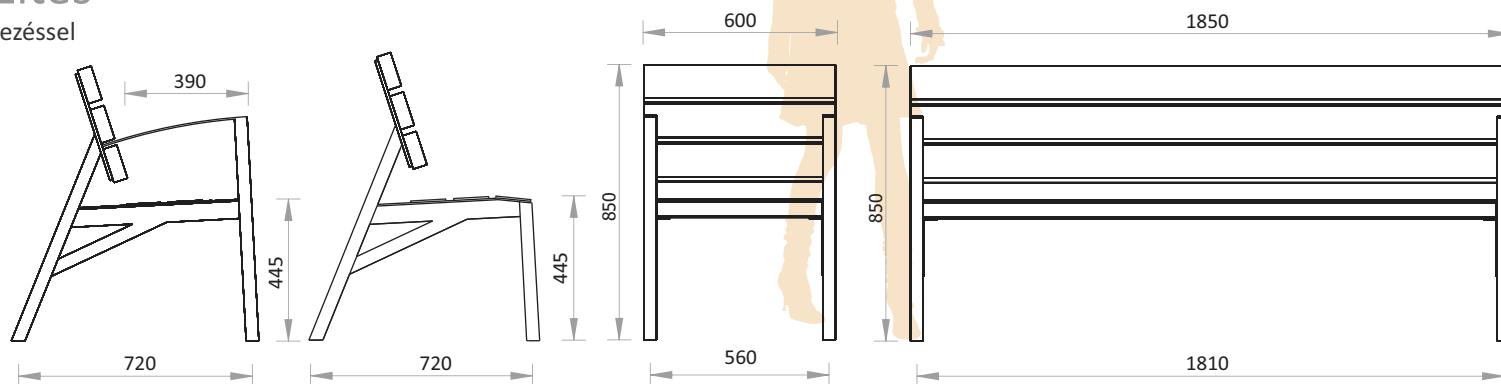

Urban erdei

pad

44010102-TE-V



jellemzők

- tűzihorganyzás után porfestett acél tartószerkezet, lemez ülőfelület, mely kizárólag teljes árnyékos helyre, például erdei sétányok, túraútvonalakra ajánlott a fém túlzott felmelegedése miatt
- inox kötőelemek
- súly: 43 kg

rögzítés

- dűbelezéssel

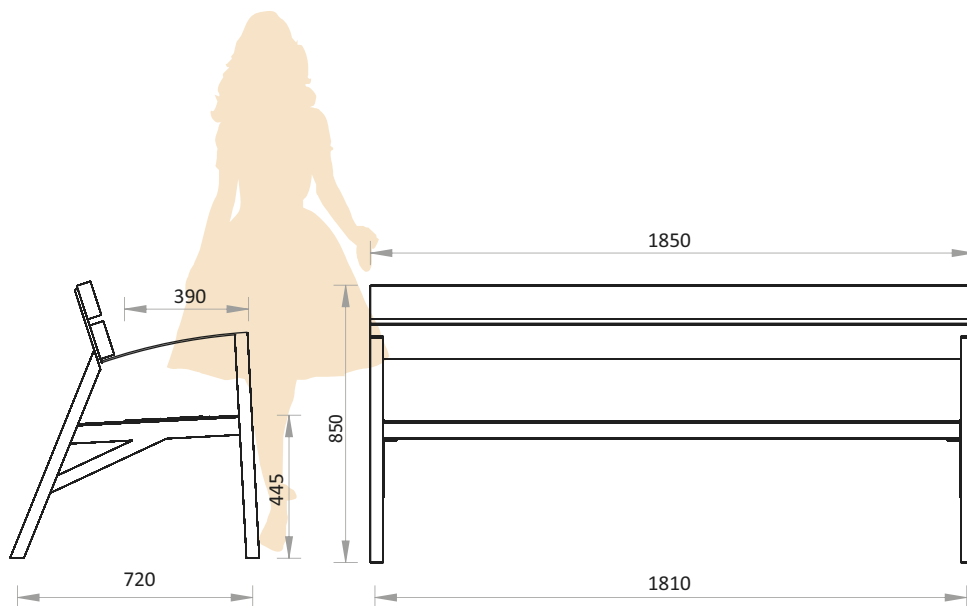



Urban 10 pad

44010102-T10-V



Urban 10 szék

44010102-T10-60-V



jellemzők

- rendelhető kartámasszal vagy kartámassz nélkül
- acél tartószerkezet tűzihorganyzás után porfestve
- környezetbarát lazúrral kezelt, 40 mm vastag deszkázat
- inox kötőelemek
- súly: 38 illetve 42 kg

rögzítés

- dűbelezéssel

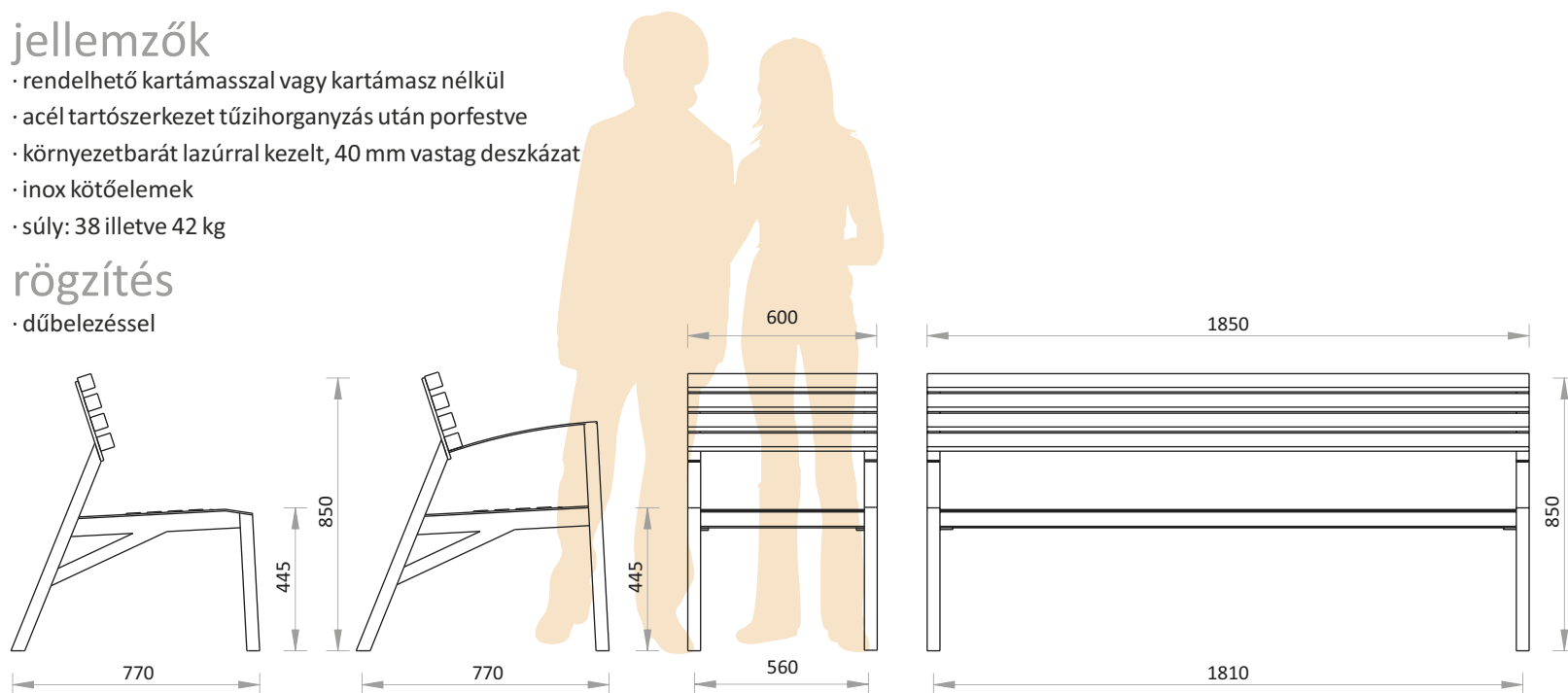

Urban 12

pad

44010102-T12-V



Urban 12

szék

44010102-T12-60-V

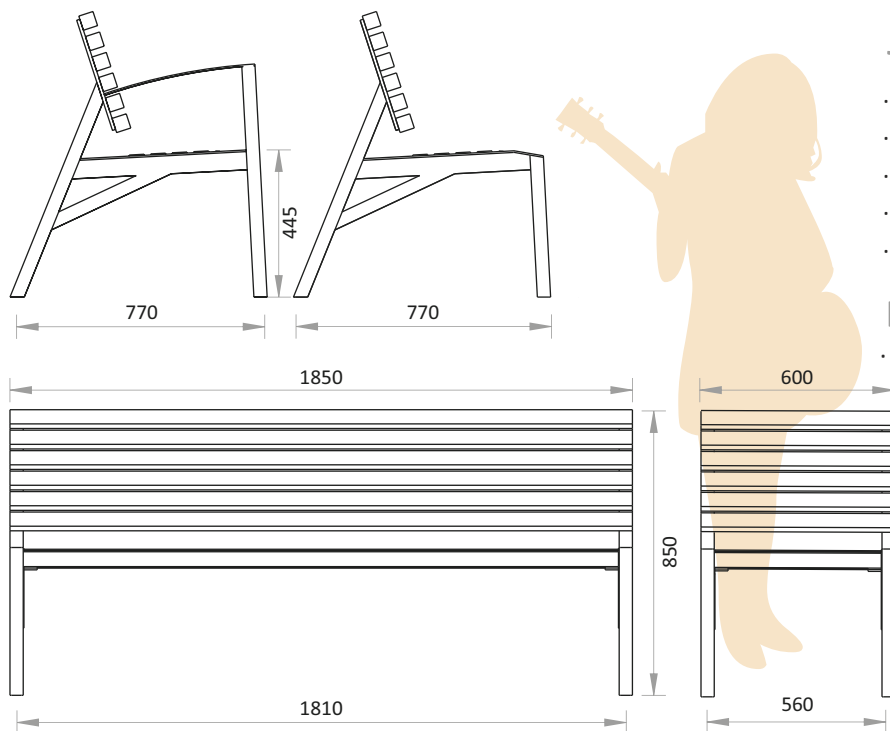

jellemzők

- rendelhető kartámasszal vagy kartámasz nélkül
- acél tartószerkezet tűzihorganyzás után porfestve
- környezetbarát lazúrral kezelt, 40 mm vastag deszkázat
- inox kötőelemek
- súly: 42 illetve 44 kg

rögzítés

- dűbelezéssel

Padok

Városhépítő
utcabútorok

57



Urban osztott pad

44010102-TO-V



jellemzők

- a középső kartámasz külön megrendelhető, mely utólag is felszerelhető a pad deszkázatára
- acél tartószerkezet tűzihorganyzás után porfestve
- környezetbarát lazúrral kezelt, 40 mm vastag deszkázat
- inox kötőelemek

rögzítés

- dűbelezéssel

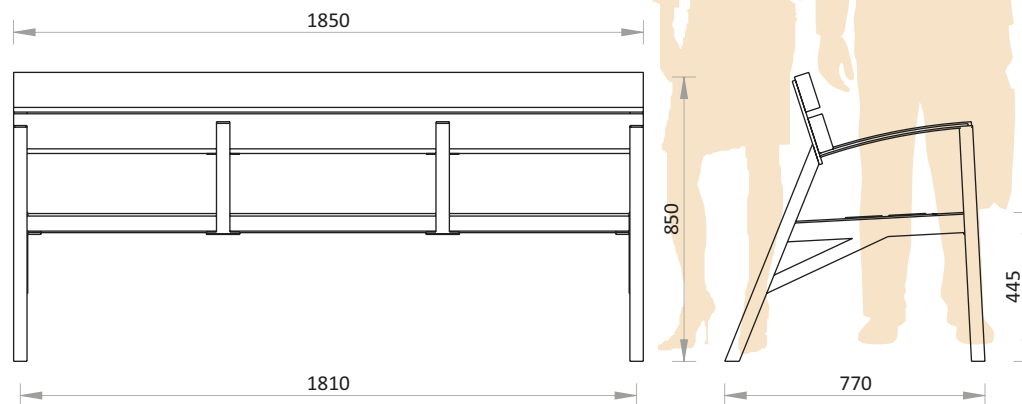

Urban 4

lóca

44010102-TN4-V



Urban 8

lóca

44010102-TN8-V

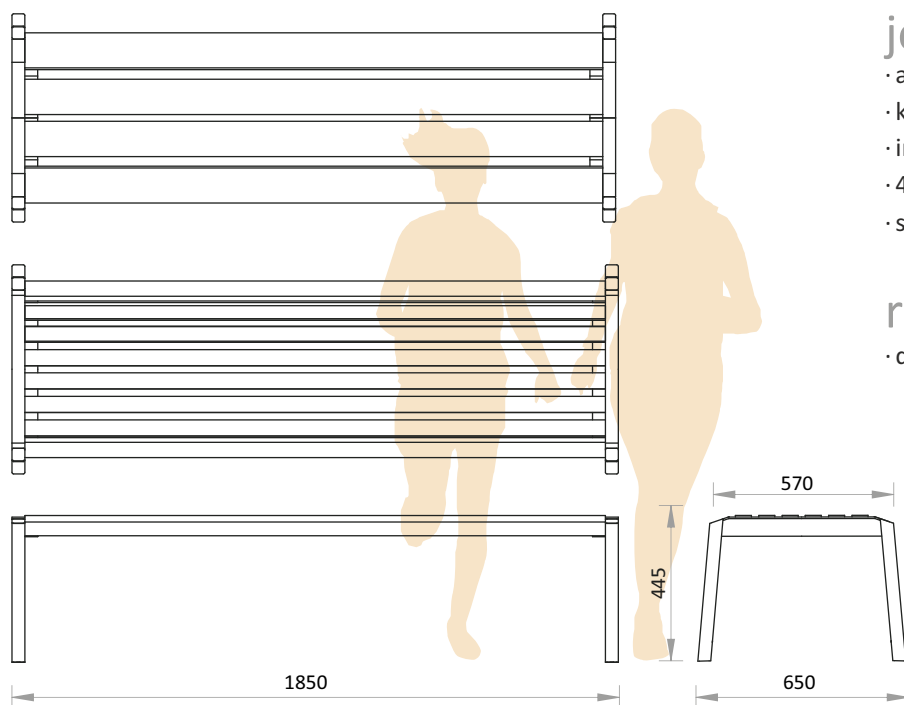

jellemzők

- acél tartószerkezet tűzihorganyzás után porfestve
- környezetbarát lazúrral kezelt, 4 vagy 8 darab 40 mm vastag deszkázat
- inox kötőelemek
- 4 vagy 8 deszkával rendelhető
- súly: 30 kg

rögzítés

- dűbelezéssel



Variante

pad

44040128-V

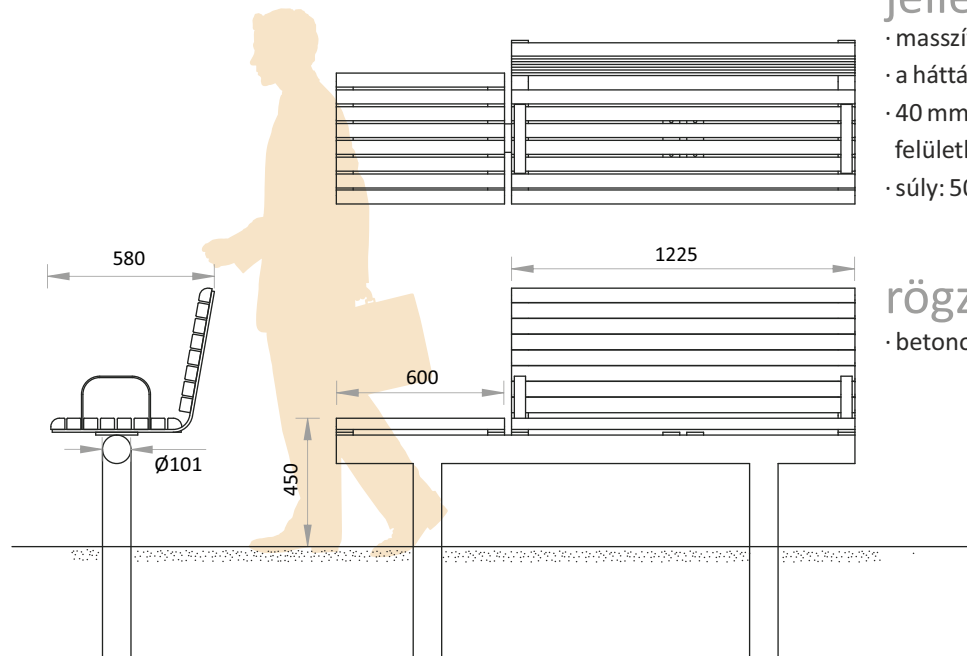

jellemzők

- masszív acél tartószerkezet tűzihorganyzás után porfestve
- a háttámlás és támla nélküli ülőfelületek tetszés szerint variálhatók
- 40 mm vastag deszkázat, három rétegű környezetbarát lazúrral felületkezelve
- súly: 50-80 kg

rögzítés

- betonozással



River

pad

44010103-T-V



jellemzők

- acél tartószerkezet, tűzihorganyzás után porfestve
- környezetbarát lazúrral kezelt, 40 mm vastag deszkázat
- inox kötőelemek
- súly: 46 kg

rögzítés

- dűbelezéssel

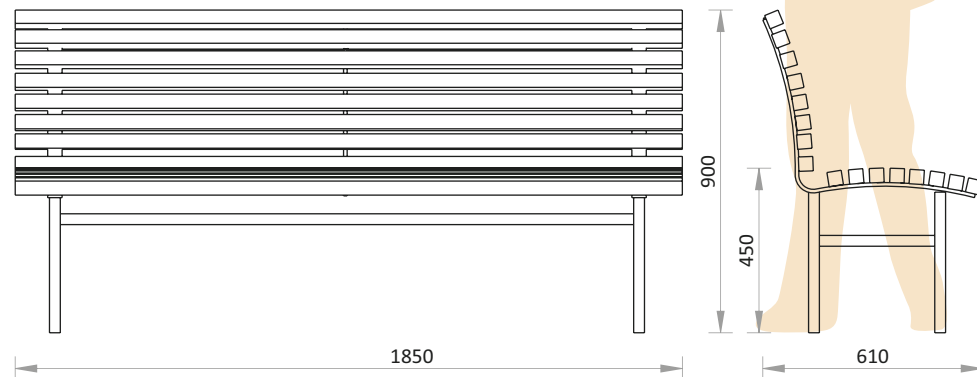
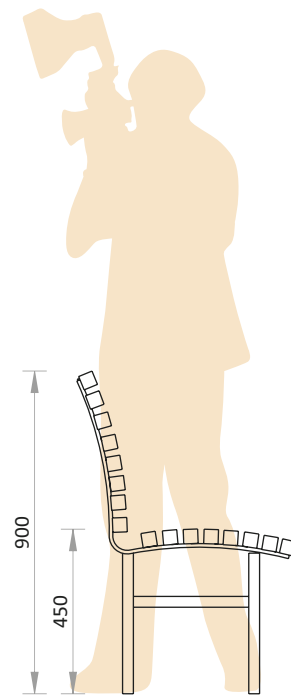

Forrás

pad

44010106-T-V

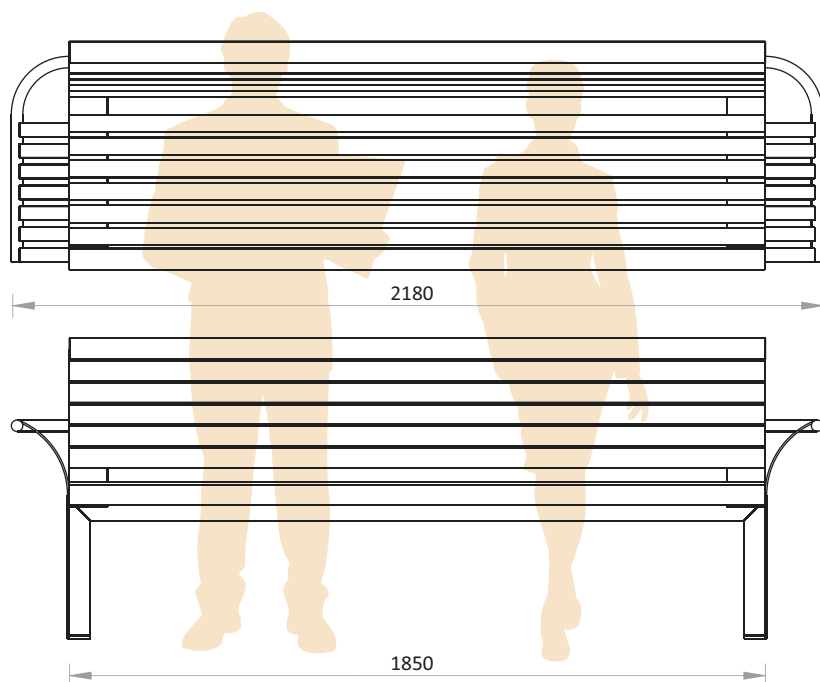

jellemzők

- acél tartószerkezet tűzihorganyzás után porfestve
- környezetbarát lazúrral kezelt, 40 mm vastag deszkázat
- inox kötőelemek
- súly: 95 kg

rögzítés

- dűbelezéssel

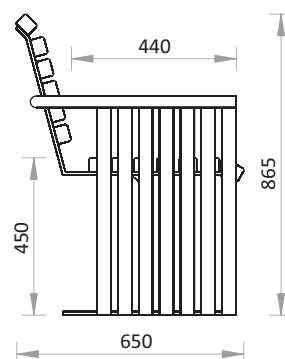

Padok

Városépítő
utcabútorok



Forrás

lóca

44010106-TN-V

Forrás

lóca

44010106-TNK-V



jellemzők

- acél tartószerkezet tűziho
- környezetbarát lazúrral ke
- inox kötőelemek
- súly: 45-55 kg

rögzítés

- dűbelezéssel

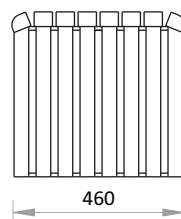
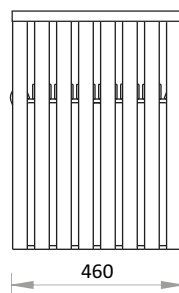
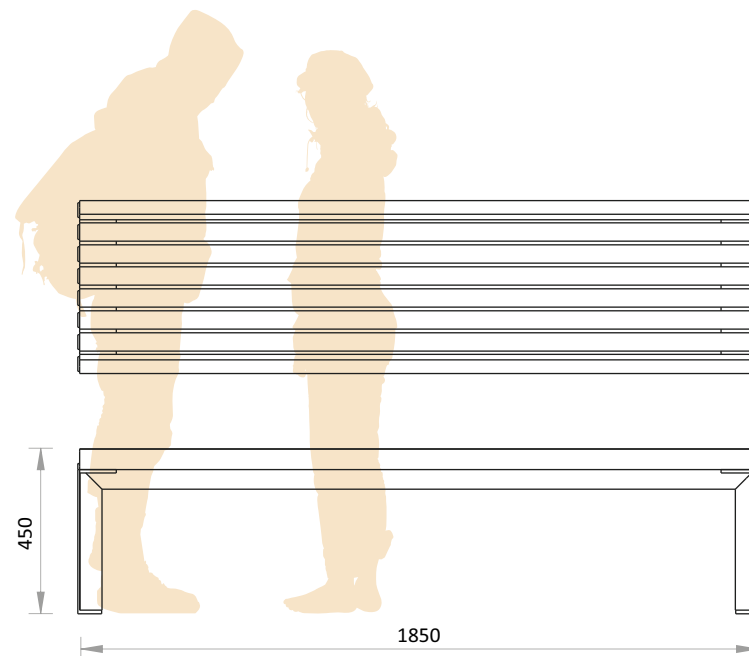

450

1850

Forrás

ülőtámasz

44010106-UT-V

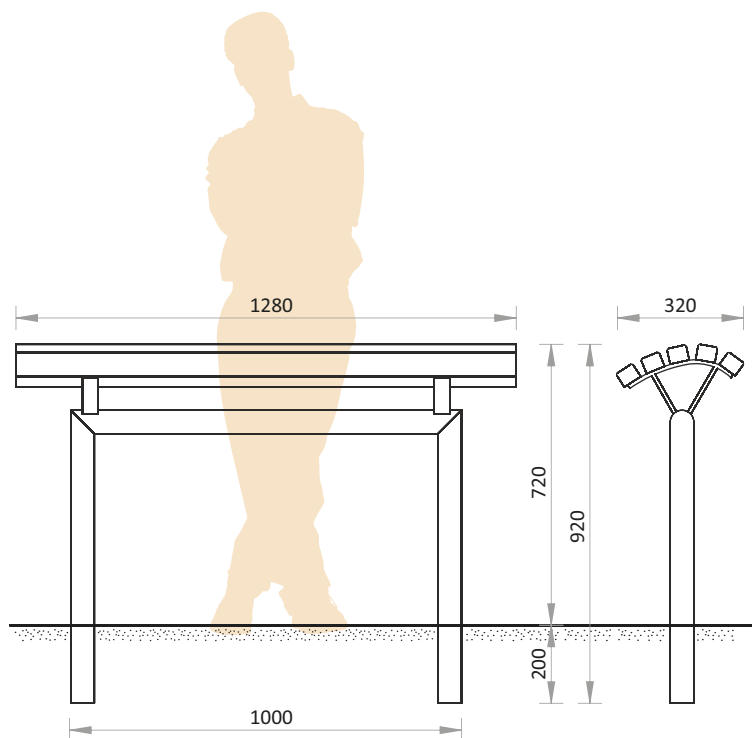

jellemzők

- acél tartószerkezet tűzihorganyzás után porfestve
- környezetbarát lazúrral kezelt, 40 mm vastag deszkázat
- inox kötőelemek
- súly: 24 kg

rögzítés

- betonozással